

使用 / 安裝說明書

IH 電磁爐

家庭用

型號 **KR-R227E**

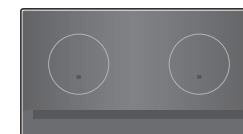

信興電工工程有限公司

辦公室：香港九龍尖沙咀東部麼地道67號半島中心9樓909-912室

電話：2861 2767

圖文傳真：2865 6706

網址：<http://www.rasonic.com>

電郵：shew@shunhinggroup.com

保養及維修：

信興電器服務中心有限公司

香港新界葵涌勝耀街2號 信興中心11樓

服務熱線：2406 5666

傳真號碼：2408 0316

網址：<http://www.shesc.com/zh>

客戶服務中心：

香港新界葵涌勝耀街2號 信興中心1樓

九龍佐敦佐敦道23-29號新寶廣場20樓

香港天后琉璃街7號柏景中心22樓

澳門慕拉士大馬路193-199號南嶺工業大廈5樓1座

有關最新之香港及澳門客戶服務中心資料，請參閱信興服務中心網址：

<http://www.shesc.com/zh>

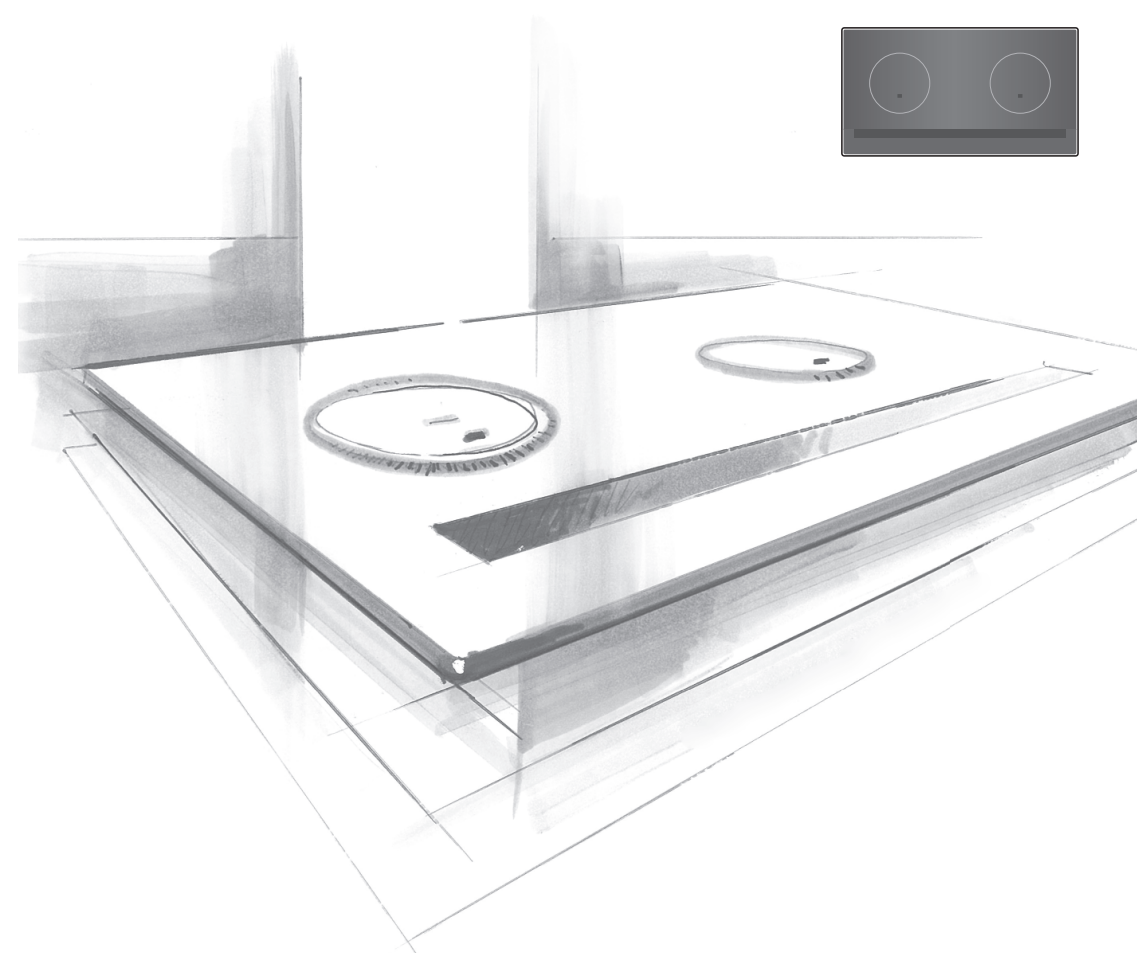

感謝您購買此樂信牌設備。

本設備的用途只限家庭使用。

本設備可採座檯式或嵌入式等安裝方式。

請在使用本設備前仔細閱讀本說明書。

使用 / 安裝說明書和保修登記卡請妥善保管，以備將來不時之需。

日本印刷

中文

IR 感應器讓料理輕鬆無煩惱

目錄

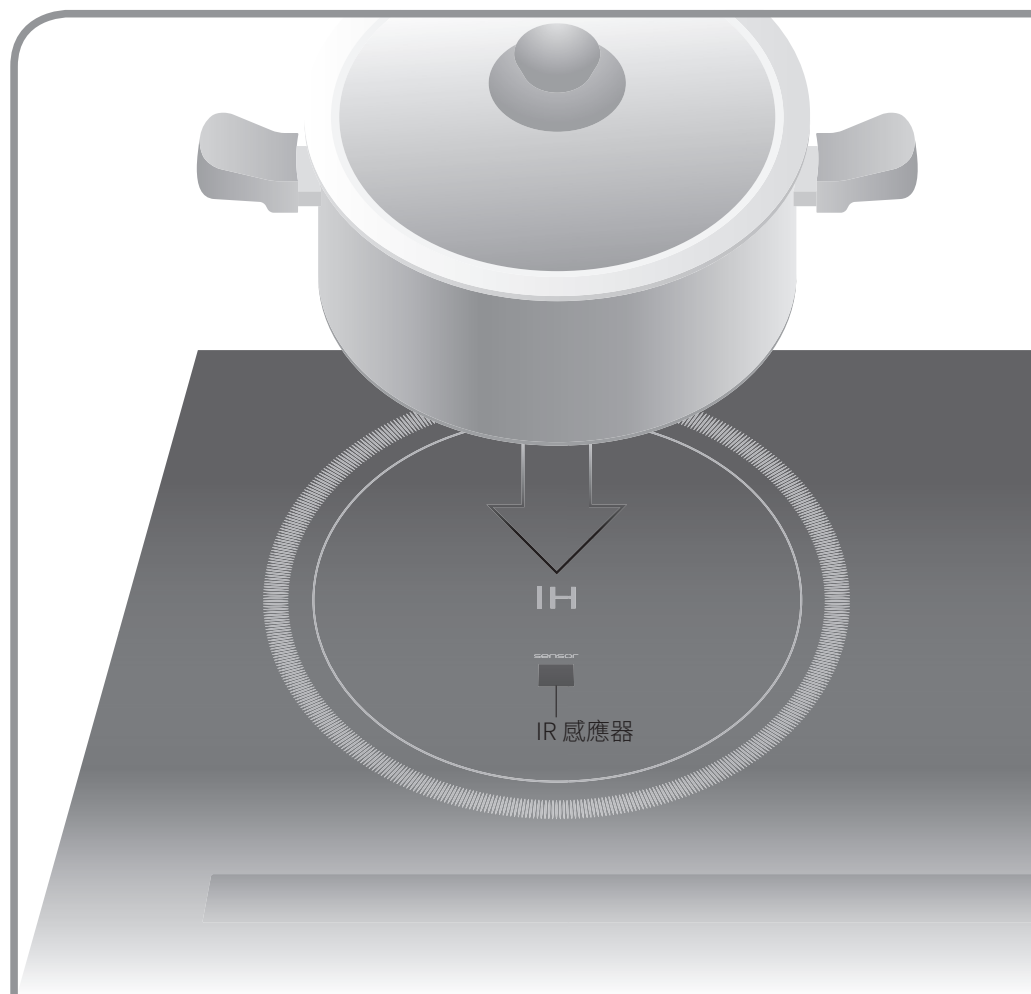

鍋具需放在 IH 爐頭中央。

鍋具必須完全覆蓋指定區域，IR 感應器才能正常運作。

IR 感應器有什麼功用？

除了可防止過熱，並在加入食材導致溫度下降時，可以回復到原本的火力。



煎炸功能

不會因過熱而燒焦，
烹調出美味佳餚。



油炸功能

自動調節溫度，令食物酥脆
可口。

IH (磁應加熱) 特點

安全

無火，烹調過程流暢
且舒適，室溫不會大
幅升高



乾淨

平滑面板，
容易清潔

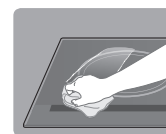

高效

高效能加熱，
省電愛地球



IH 烹調原理

磁場感應線圈產生的磁力線通過金屬
器皿會感應渦電流，接著鍋具就會因
電阻產生熱能。

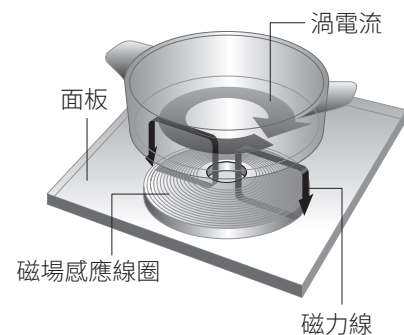

安全注意事項	4
一般注意事項	7
-安全功能	7
零件名稱/功能	8
適用鍋具	10

基本操作	12
加熱功能	13
煎炸功能	14
油炸功能	15
煮粥功能	16
計時功能	18

清潔	19
錯誤訊息顯示	20
故障排除	22
規格	31

安裝	25
(適用於安裝人員)	

準備

使用

維護

安裝

安全注意事項

警告

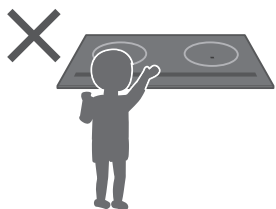

本產品不適合供下列人士(包括小孩)使用:身體感官或心智能力退化者,或是經驗與使用知識缺乏者,除非有負責他們安全的人員在旁監督,或指示產品的使用方法,方可使用。請看管好兒童以免讓他們將產品當成玩具。禁止嬰幼兒接近本設備。

防止油溫過高而起火



- **警告:**在無人看顧的情況下,在爐台上烹煮油類十分危險,萬一不慎可能會引起火災。
- 預熱請設定 **6** 或以下火力。
- 油溫切勿過高。

確保 IR 感應器能正常運作

- 鍋具完全覆蓋感應器。

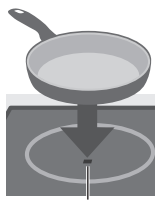

IR 感應器

- 擦掉水滴。



油炸烹調:

- 使用 **Deep-Fry**。
- 遵守油量指示。

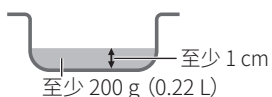

避免突沸導致受傷或燙傷



液體可能會飛濺出鍋外。

- 液體加熱前先適度攪拌。



防止火災、爆炸或觸電



- 勿施加過大壓力。
面板可能會破裂。



- **警告:**萬一面板破裂,請勿以手觸碰。
請關閉主電源開關,以免觸電。



- **潛在火災危險:**請勿在烹飪面板上放置物品。

- 請勿將易燃材料放置於設備附近。

- 使用完畢後,請使用控制功能關閉設備,切勿過度依賴鍋具檢測器(安全功能)。

- 長時間不使用設備時,請關閉斷路裝置。

- 請勿自行拆卸、維修或改裝設備。

避免受傷或燙傷



注意:高溫表面

- 請勿觸碰面板。



- 刀叉、湯匙、鍋蓋和鋁箔等金屬物品容易導熱,因此不應置於爐台表面。

如遇到故障或損壞

- 可聞到燒焦味。
- 觸碰面板時有觸電的感覺。
- 面板破裂。
- 電線過熱。
- 移動電線時電源關閉。

- 1 電源
- 2 斷路裝置
- 3 撥打電話



關閉



關閉



如果電源線破損,須委由原廠、服務代理或合格人員更換,以免發生危險。

安全注意事項



注意

防止火災或意外發生



- 如您佩戴醫療裝置 (例如心律調節器), 請向醫生諮詢。
本設備可能會影響醫療裝置的運作情形。



- **注意:** 烹調過程需在旁照看。即使是短時間烹煮, 仍需有人持續監看。
- 請勿將本設備用於烹飪之外的其他用途。



- 請勿將紙巾或碟抹布墊在鍋具底下。



油炸烹調:

- 如果油冒煙, 請 關閉。
- 油炸時, 請勿使用其他設備將油預熱。油溫控制系統會無法正常運作。

避免受傷或燙傷



- 請勿將鍋具放在不穩固的平面上。

油炸烹調:

- 請勿將臉靠近鍋具。

避免鍋具損壞

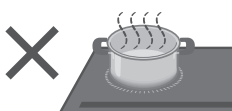

- 請勿空燒鍋具。
- 請勿將食材過度加熱。

一般注意事項

- 請勿將下列物品放在面板上或附近。

- 產生雜音、資料遭抹除或損壞。

- 產生的電磁波會損壞設備。



- 釋放的熱量可能會使其變質。

- 操作面板按鍵可能會故障。

- 本設備不對應外部計時功能或單獨遙控系統。

- 請勿擋住或堵住。

- 過濾堵塞檢測會啟動, 可能導致設備自動關閉。

座檯式

吸氣口
(底面)

排氣口
(背面)

安全功能

停止加熱。

- 鍋具檢測功能 (頁碼21)
- 小物件檢測功能 (頁碼21)
- 空燒自動斷電功能 (頁碼20)
- 自動斷電功能 (頁碼22)

加熱功率降低。

- 鍋具過熱保護功能 (頁碼23)
鍋具底部過熱時會自動調降加熱功率。

主電源關閉。

- 主電源自動斷電功能
如在開啟電源狀態大約1分鐘內無操作, 主電源開關會自動關閉。

面板過熱時會亮起。

- 高溫警示 (頁碼9)

鎖定所有操作。

- 兒童安全鎖 (頁碼9)

零件名稱/功能

紅色光圈燈

- 加熱時亮起，亮度會按照火力大小變動。
- 即使停止加熱或關閉主電源開關，如果面板未冷卻，警示燈仍會繼續閃爍。

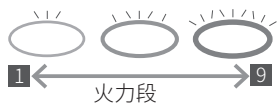

*為說明用途，以下圖說的顯示和指示燈狀態與實際使用時的狀態不同。

操控面板

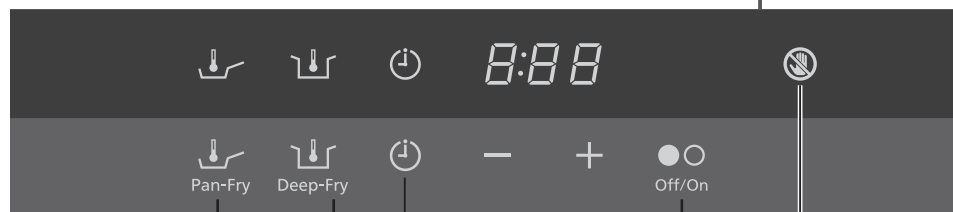

煎炸功能 (頁碼14)



設定溫度煎炸

- 計時功能: ✓

油炸功能 (頁碼15)



設定溫度油炸

- 計時功能: 無

加熱功能 (頁碼13)



基本烹飪

- 計時功能: ✓

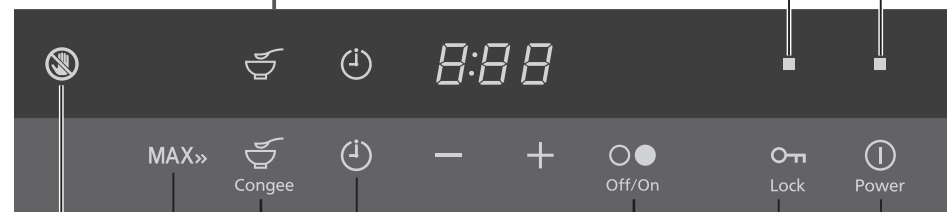

煮粥功能 (頁碼16)



自動烹粥

- 計時功能: 自動

加熱功能 (頁碼13)

快速加熱鍵

- 觸控即可將右IH爐頭的火力設定為 9。使用左IH爐頭時，火力會設為 8 以下。

高溫警示 (每個爐頭一個)

- 面板過熱時會亮起。
- 即使停止加熱或關閉主電源開關，如果面板未冷卻，警示燈仍會繼續閃爍。

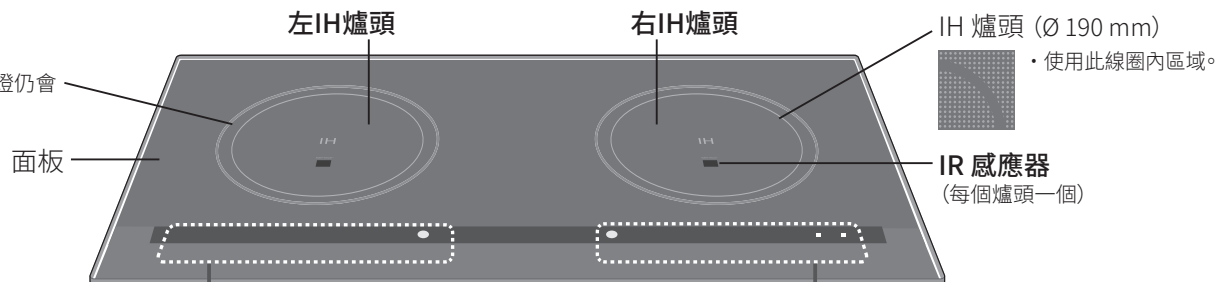

主電源指示燈
兒童安全鎖指示燈

兒童安全鎖按鍵

主電源開啟時:



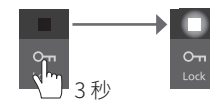

- 鎖定所有操作

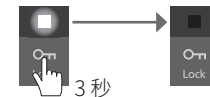

- 解除鎖定

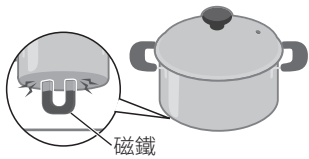

適用鍋具

	✓ 適合使用	✗ 不適合使用
材質	<ul style="list-style-type: none"> ● 鐵/鑄鐵 	<ul style="list-style-type: none"> ● 鋁/銅 
	<ul style="list-style-type: none"> ● 搪瓷鐵 	<ul style="list-style-type: none"> ● 耐熱玻璃/陶瓷 
	<ul style="list-style-type: none"> ● 磁性不銹鋼 	<ul style="list-style-type: none"> ● 非磁性不銹鋼  <p>無法加熱或加熱功率降低</p>
鍋底形狀	<ul style="list-style-type: none"> 平坦 	<ul style="list-style-type: none"> 圓底 有腳 弧底  <p>3 mm 以上*</p> <p>*安全功能可能無法正常運作, 加熱功率可能降低, 或鍋具無法加熱。</p>
大小	 <p>12 cm 以上</p>	 <p>小於 12 cm</p>

■ 確認鍋具是否適用



注意事項

● 陶瓷

- 即使可用於磁應加熱：
- 設備可能會故障。
 - 加熱功率降低。
 - 停止加熱。



● 薄底鍋具

- 燒紅及/或變形

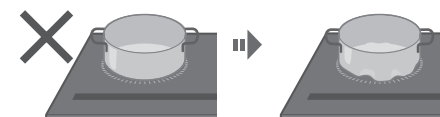

● 空搪瓷鍋

- 搪瓷塗層可能會融化及損壞面板。

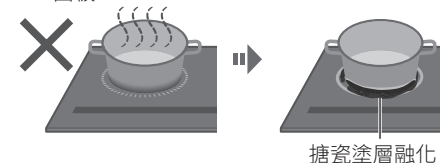

● 使用 或

視鍋具類型、材質、底部形狀和大小而定：

- 實際油溫與設定溫度可能不同。
- 預熱可能需要更長時間。
- 可能會停止加熱。

● 使用 有其他限制。(頁碼16)

基本操作

開啟電源

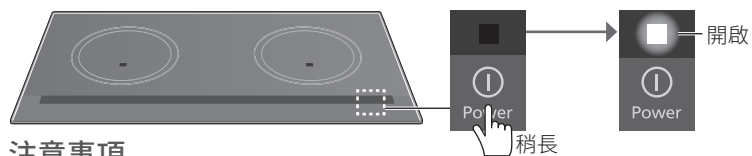

注意事項

- 如果 1 分鐘內沒有任何操作，電源會自動關閉。

烹調提示

- 鍋具完全覆蓋感應器。

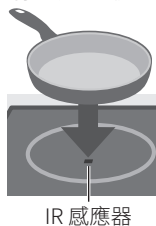

- 擦乾水滴再烹飪。



- 加熱超過 45 分鐘。

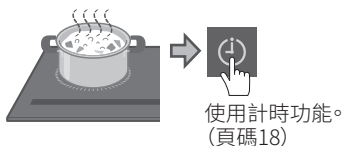

■ 使用 Deep-Fry

為了讓溫度控制功能正常運作：

- 遵守油量指示。

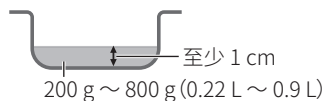

- 請勿使用下列油品。



- 開始預熱後

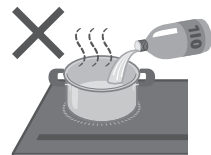

- 預熱時

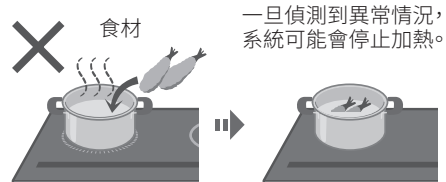

加熱功能

基本烹飪

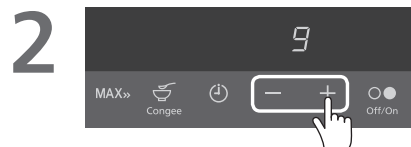
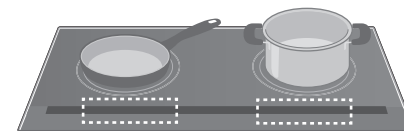
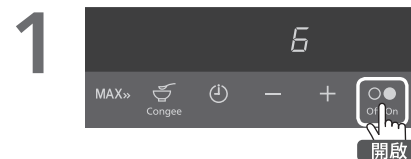

- 火力段範圍：1 ~ 9
- 迅速降低火力段：長按 -
- 將火力調到最大（頁碼9）：MAX»

- 計時功能 (頁碼18)



火力段調校指示

低			中			高		
1	2	3	4	5	6	7	8	9
75 W	235 W	370 W	500 W	700 W	1000 W	1450 W	2000 W	2800 W
← 保溫 →			← 稍炆 →			← 煲滾、蒸或翻炒 →		
← 再加熱 →			← 小火煎炒* →			← 快速煲滾 →		
← 再加熱 →			← 漢堡排 →			← 熱水 →		
← 再加熱 →			← 大火煎炒* →			← 牛扒 →		

- 加熱值會依鍋具材質而有所不同。
- * 建議使用「煎炸功能」。(頁碼14)

煎炸功能



設定溫度煎炸

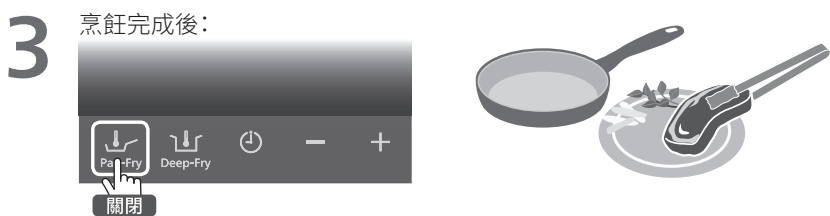
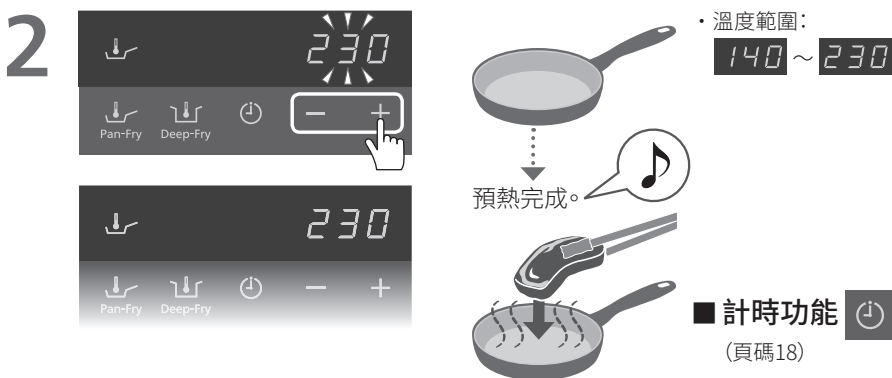
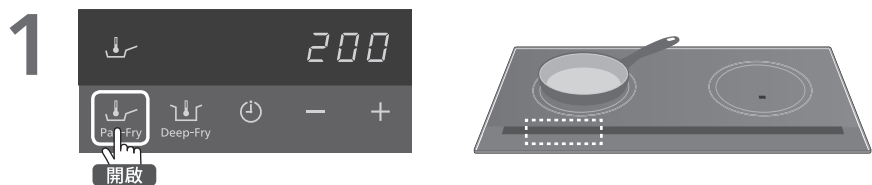

溫度調校指示

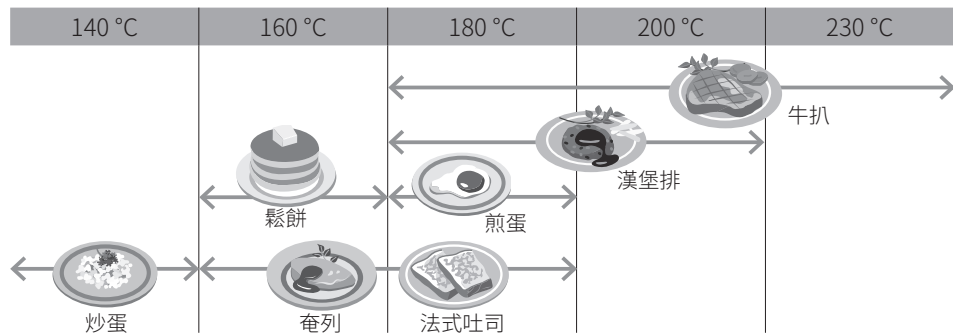

油炸功能

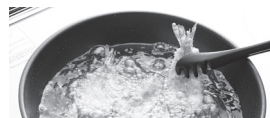

設定溫度油炸

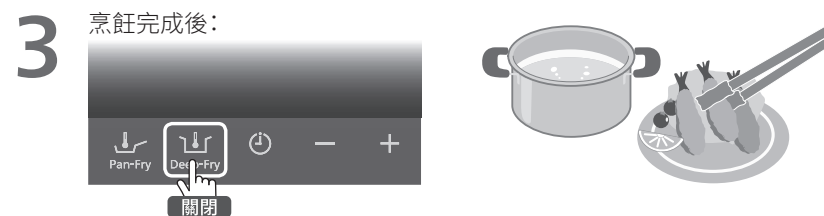
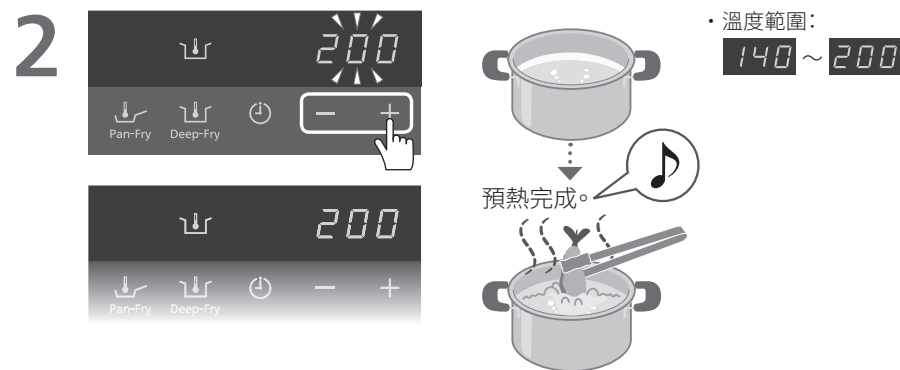
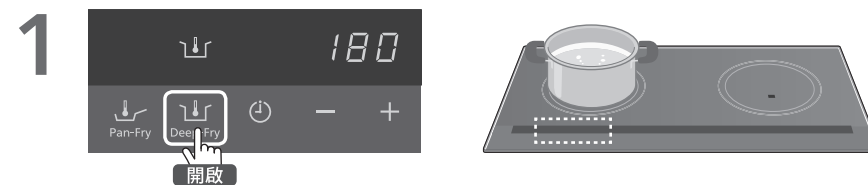

溫度調校指示

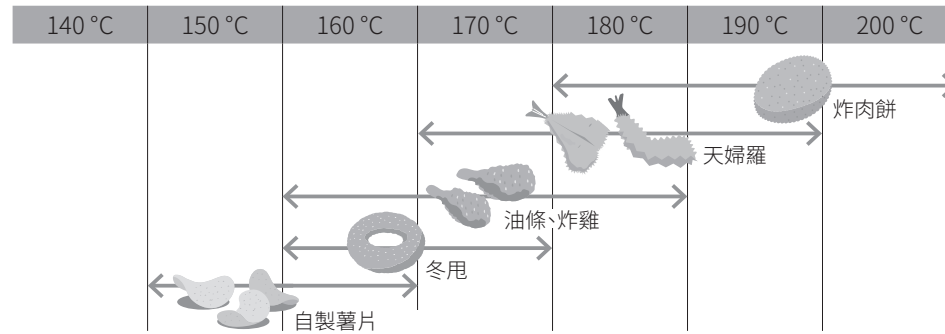

煮粥功能



自動煮粥

(4 或 2 人份)

- 使用適量的米和水。

	米	水
4 人份量	170 g (大約 200 mL)	2.4 L
2 人份量	85 g (大約 100 mL)	1.3 L

● 切勿使用熱水。

- 適用鍋具

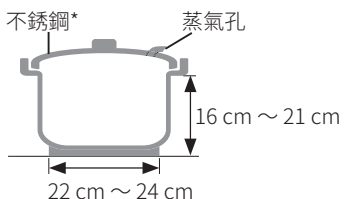

*若使用不沾塗層鍋具，粥可能無法如預期中稠。

- 將米洗淨後

瀝乾水。



- 烹煮時

蓋上鍋蓋。



- 當面板熱時



冷卻後觸控。

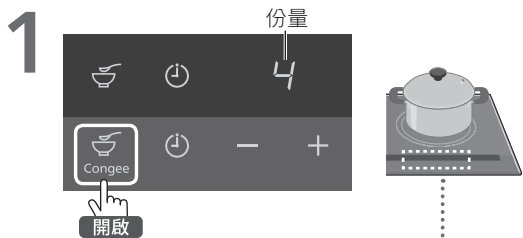

● 份量和烹飪時間可以在開始烹煮後 15 秒內更改。

■ 2 人份

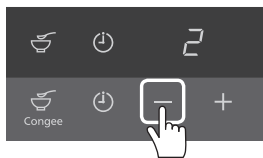

■ 煮較稀的粥 (縮短烹飪時間)

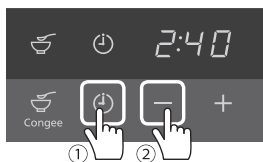

● 設定範圍：
2:00 ~ 3:00 (每單位 10 分鐘)
● 長按即可快速調校。

■ 取消烹煮

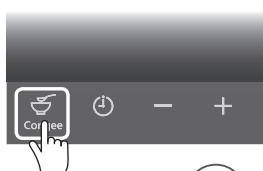

自動停止加熱。



雞肉乾瑤柱粥



材料	4 人份量	2 人份量
乾瑤柱	20 g	10 g
新鮮雞肉	200 g	100 g
米	170 g	85 g
水 (包括滲入的水)	2.2 L	1.2 L
薑 (切片)	1 片 (15 g)	1/2 片 (7.5 g)
鹽	茶匙 1	茶匙 1/2

* 配料：皮蛋、芫荽、蔥等

烹調方法

1 準備

① 泡水軟化。

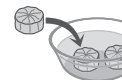

② 切成小塊。



乾瑤柱

● 步驟 2 需加入泡乾瑤柱的水。

① 切除雞皮和脂肪。

② 清洗後擦乾。

③ 抹鹽。

雞肉



米



2 將食材放入鍋中。

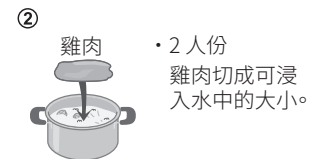

① 乾瑤柱、薑、米

水和步驟 1 泡乾瑤柱的水
將表面抹平。

② 雞肉

● 2 人份
雞肉切成可浸入水中的大小。

3 開始烹飪。

① 蓋上鍋蓋，開始烹煮。
● 2 人份



② 不時攪拌以免燒焦。



自動停止加熱

① 攪拌。依個人喜好
② 將雞肉撕成薄片。

注意事項

● 請勿縮短加熱時間。雞肉或會煮不熟。

注意事項

● 煮滾時
讓蒸氣溢散。
筷子



● 查看份量



顯示約 5 秒

● 室溫低時
粥可能不會太稠。
➔ 繼續燉煮。



計時功能

可以為 設置計時功能。

1

小時 分鐘

2

5 秒後

設定範圍: 0:01 ~ 9:30

長按即可快速調校。

設定時間:

- 每單位 1 分鐘
- 每單位 5 分鐘
- 每單位 10 分鐘
- 每單位 30 分鐘

9:30 9:00 8:30

取消

將計時功能設為 。

自動停止加熱。

注意事項

● 查看 的剩餘時間

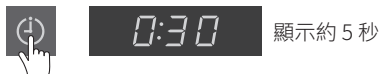

● 查看 的設定溫度



清潔

設備應隨時保持清潔。

噴濺出來的食物或油一旦黏在設備上, 就會很難清理。

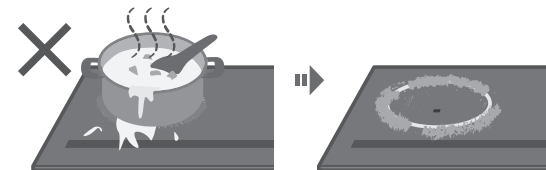

⚠ 注意

● 清潔前



● 請勿使用蒸氣式清潔用具。
水可能會侵入電子零件導致故障。



■ 輕微污漬

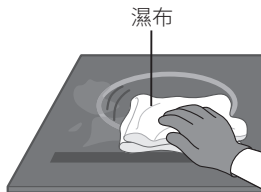

■ 油漬



■ 頑固污漬



注意事項

● 務必清除污漬。
污漬會燒焦並黏在面板上。



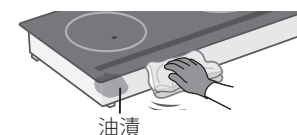

● 座檯式設備
擦去設備正面和側面的油漬。





錯誤訊息顯示



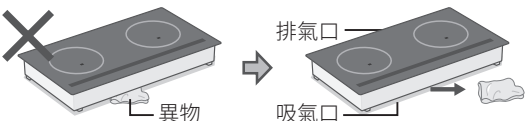
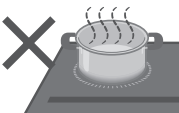

如出現以下錯誤訊息，請檢查可能原因以解決問題。

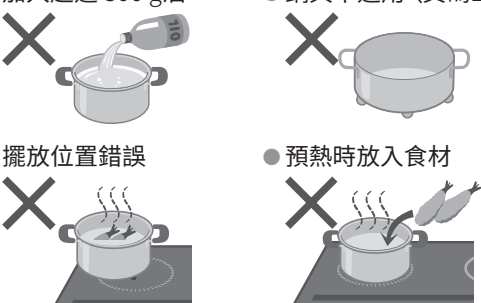
解決問題後，請觸控  或 ，清除錯誤訊息。

此外，觸控  可以清除 **U19** 訊息，觸控  則可清除 **U33** 或 **U34** 訊息。

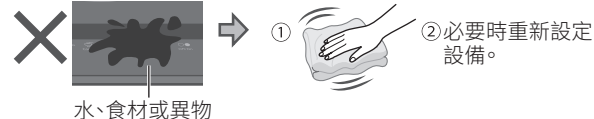
訊息	可能原因
U04	<ul style="list-style-type: none"> ● 吸氣口及/或排氣口堵塞 
U13 U14	<ul style="list-style-type: none"> ● 空燒自動斷電功能 ● 鍋具空燒。 <p>*根據鍋具類型，或火力處於低段時，此功能可能無法正常運作。</p> 
	<ul style="list-style-type: none"> ● 油炸時，使用過高火力預熱。  <p>務必使用油炸功能。</p>
U19	<p>當使用「煮粥功能」</p> <ul style="list-style-type: none"> ● 面板尚有餘溫 ● 鍋具空燒  <p>加入食材，待面板冷卻再開始烹煮。</p>
U33 U34	<p>當使用「油炸功能」</p> <ul style="list-style-type: none"> ● 加入超過 800 g油 ● 鍋具不適用 (頁碼10) ● 擺放位置錯誤 ● 預熱時放入食材 

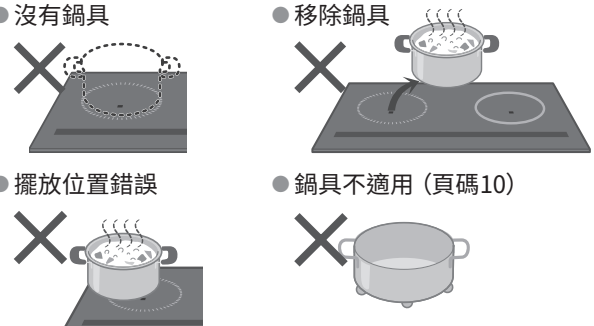
一旦排除下列錯誤原因，電磁爐會自動繼續加熱。

訊息	可能原因
U16	<ul style="list-style-type: none"> ● 操作面板上有污漬  <p>水、食材或異物</p> <p>① ② 必要時重新設定設備。</p>
	<ul style="list-style-type: none"> ● 操作不當  <p>操作按鈕 超過 3 秒</p>
	<p>鍋具檢測功能*</p> <ul style="list-style-type: none"> ● 沒有鍋具 ● 移除鍋具 ● 擺放位置錯誤 ● 鍋具不適用 (頁碼10) 
	<p>小物件檢測功能*</p> <ul style="list-style-type: none"> ● 金屬物品 

















*發生上述情況時，電源會在 1 分鐘後關閉。

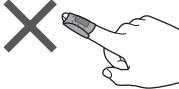



無法解決問題，或顯示 **H00** 錯誤

- 1 電源  關閉
- 2 斷路裝置  關閉
- 3 撥打電話 

*如需服務中心的聯絡名單，請參閱保修登記卡。

故障排除



狀況	可能原因
■ 電源	
主電源無法開啟。	主電源無法輕易開啟是為了避免誤觸。  稍長
	 鎖定 (頁碼9)  3 秒 解除鎖定
主電源關閉。	主電源自動斷電功能  開啟 無操作超過 1 分鐘 
烹煮時停止加熱。	自動斷電功能  無操作超過 45 分鐘  停止加熱。
	● 長時間燉煮：  →  使用計時功能。 (頁碼18)
■ 操控面板	
按鍵無法使用。	● 指尖被覆蓋。 
	● 當使用設備的同時握住鍋具把手，可能會導致無法使用按鍵。 
	 污漬 → ①  關閉 ② 
觸碰周邊區域時，按鍵會有反應。	 液體 → ①  關閉 ② 

狀況	可能原因
■ 聲音與噪音	
加熱時發出噪音。	視鍋具類型而定： • 發出多種聲音 • 握住把手時感覺震動 • 稍微移動 → 這不是故障。請稍微移動或重新放上鍋具。 
	加熱時取走鍋具，可能會聽到短暫金屬聲。 
主電源關閉後，仍可聽到風扇發出的聲音。	設備內部尚未冷卻，冷卻風扇會持續運作。設備冷卻後，風扇就會自動停止。
■ 加熱功率	
加熱功率變弱。	鍋具過熱保護功能 加熱功率在不調校火力的情況下.....  鍋具冷卻後，加熱功率就會恢復正常。
	陶瓷 (頁碼10)  *即使陶瓷鍋具可以用於磁應加熱，但仍請不要使用陶瓷鍋具。
同時使用兩個IH 爐頭： • 加熱功率或火力降低。 • 火力無法提升。	加熱功率會自動調節，限制整體耗電量。(頁碼31) → 若要調高火力，請避免同時使用兩個IH 爐頭，或調低其中一個IH 爐頭的火力。





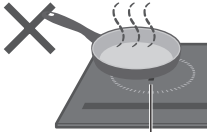
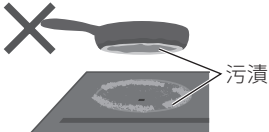
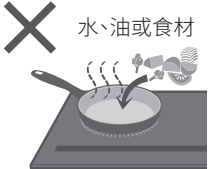

故障排除

狀況	可能原因
----	------

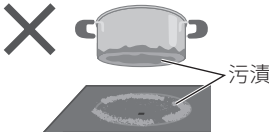
煎炸功能

<ul style="list-style-type: none"> 預熱時間過長。 實際溫度與設定溫度不同。 	 <p>鍋具未覆蓋住 IR 感應器。(頁碼4)</p>	 <p>污漬</p>	
	<ul style="list-style-type: none"> ● 預熱時  <p>水、油或食材</p>	<ul style="list-style-type: none"> ● 如果同時使用右IH 爐頭，預熱時間可能會拉長。 	
	<p>根據平底鍋類型，平底鍋底部溫度可能與設定溫度不同。</p>	 <p>視需求調校溫度。</p>	

油炸功能

<ul style="list-style-type: none"> 預熱時間過長。 實際溫度與設定溫度不同。 	 <p>鍋具未覆蓋住 IR 感應器。(頁碼4)</p>	 <p>污漬</p>	
	<p>超過 800 g 油</p> 	<p>不適合的油品</p>   	
	<p>根據鍋具底部的類型、材質、形狀和大小，油溫可能與設定溫度不同，或預熱時間可能較長。</p>	 <p>視需求調校溫度。</p>	

安裝

(適用於安裝人員)

目錄

安全注意事項	26
尺寸	27
安裝位置	28
電氣工程	28
安裝設備	29
安裝後檢查清單	30

重要事項

- 請依照安裝說明書安裝本設備，否則設備效能可能會受到影響。
- 安裝人員有責任以正確方式安裝。未遵照說明書所導致的故障或意外，均不在保修範圍內。
- 更換本 IH 電磁爐後，務必委請具專業資格的煤氣技術人員封閉原本使用的煤氣裝置和管線。
- 請勿將爐灶安裝在櫥櫃下方。
- 安裝後，請確實測試。
- 向客戶說明如何正確使用本設備。
- 向客戶提供使用/安裝說明書，以供當地電氣監工使用。

安全注意事項



警告

避免火災、漏電、觸電或不當操作

- 如果附帶的電源線破損，須委託原廠、服務代理或合格人員到府更換，以免發生危險。
- 電氣工程應由經認證的電氣技師施工。
- 安裝前，務必關閉斷路裝置。
- 為 220 V/20 A 專用單相電路安裝電源接地漏電防護裝置，以免電線過熱。
- 本設備必須按照以下電力條例正確接地。
- 請勿將接地線接到氣體喉管、水管、避雷針地線或電話線。
- 務必正確連接電源線，以確保管線全面接受。
- 請勿踩踏設備，或將重物掉落在設備上。
- 請勿拆卸、維修或改裝設備。
(例如拆卸面板)



注意

避免火災、變形或變色

- 檯面請使用耐熱材質。
(耐熱程度等同或超過「熱固性高壓裝飾板」)
- 檯面請勿使用亮光材質。

尺寸

■ 俯視圖

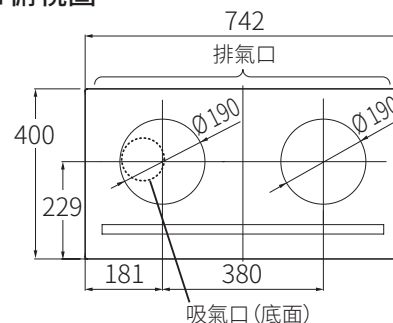

■ 正視圖

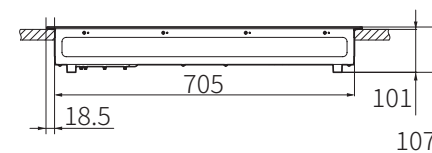

■ 側視圖

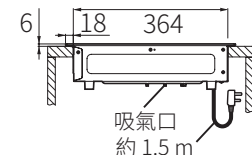

(單位:mm)

相關尺寸(嵌入式)

■ 檯面開孔

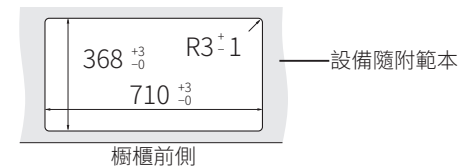

■ 櫥櫃

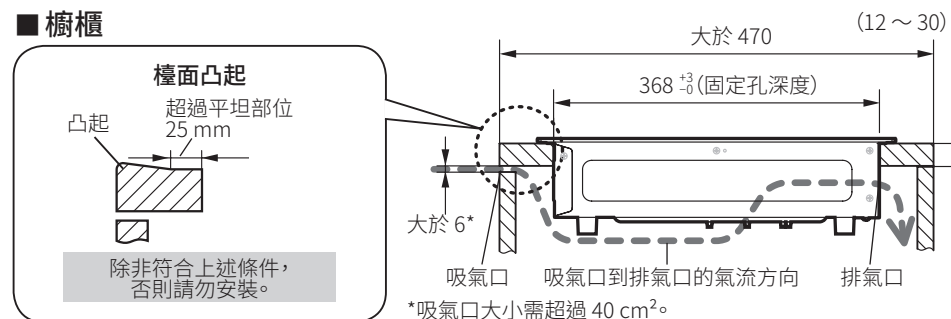

■ 如無通風部分的隔板已安裝

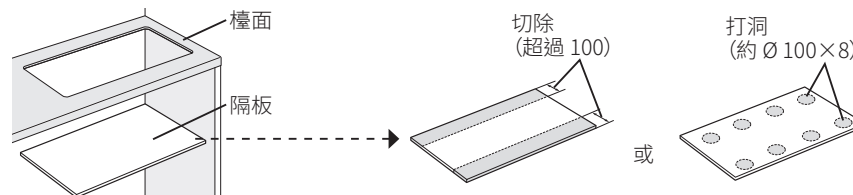

安裝

安裝位置

• 遵守相關安裝法規。

牆壁和天花板	嵌入式			座檯式		
	最小距離(單位:cm)			最小距離(單位:cm)		
	(A)	(B)	(C)	(A)	(B)	(C)
不可燃*1	0	70	0	1*2	70	0
可燃	5	100	5	5	100	5

*1 金屬、磁磚、磚頭等(包括金屬、磁磚、磚頭等材質的隔熱板)。

*2 設備背面設有排氣口。

電氣工程

- 遵守所在地的配線和接地安全法規。
- 請勿扭曲或壓住電源線。

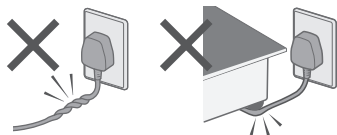

警告

- 提供插座電線供單極接地。

專用電路

- 單相 220 V/20 A (具斷路裝置)
- 室內電線:直徑至少 2.0 mm 的單條電線
- *牆壁插座(盒型)也可使用至少 3.5 mm² 的多股絞合線。

接地漏電防護裝置

- 額定電流:20 A
- 額定感應電流:30 mA
- *根據電氣配線規範,家中電線應加裝斷路裝置和接地漏電防護裝置。

牆壁插座

- 插座類型:  BS1363 類型

• 安裝位置

嵌入式

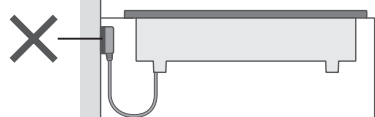

請將插座安裝在可以拔除插頭的地方。

座檯式

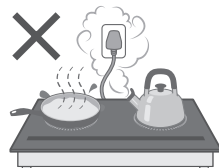

安裝設備

座檯式

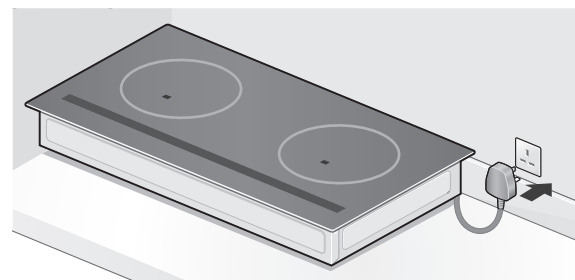

• 請勿隨意放置。

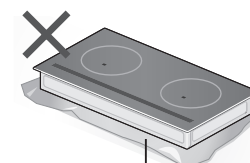

紙張或膠檯布

嵌入式

1 將插頭插進插座。

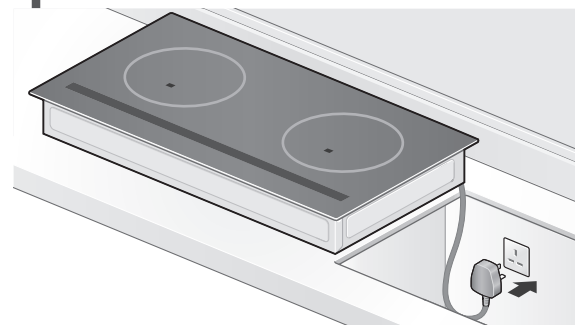

• 請勿重摔。

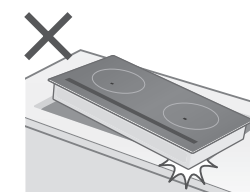

2 水平放入。

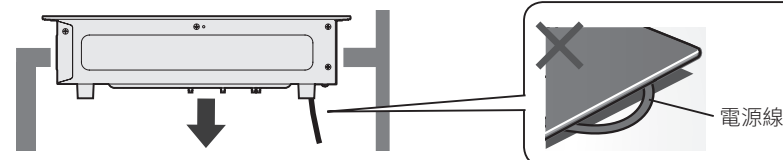

3 確認檯面和面板前後左右間沒有空隙。

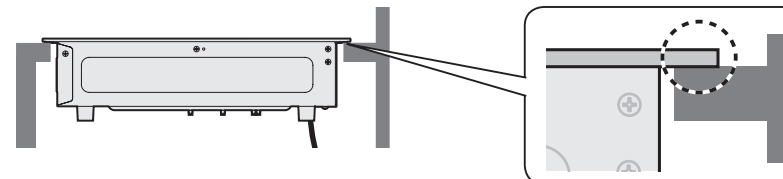

安裝後檢查清單

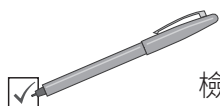

檢查下列項目，完成後請打勾。

<p>安裝</p>	<ul style="list-style-type: none"> ● 未傾斜 ● 乾淨 ● 安全放入 • 輕輕按壓，確定面板角落未翹起。 	<input type="checkbox"/>
<p>電氣工程</p>	<ul style="list-style-type: none"> ● 電源為單相 220 V。 ● 確實接地。 ● 接地漏電防護裝置已安裝。 	<input type="checkbox"/>
<p>電氣測試</p>	<p>1 檢查電源燈是否亮起。</p> <p>2 檢查顯示訊息是否閃爍。</p>	<input type="checkbox"/>

- 完成電氣測試後，請關閉IH 爐頭和主電源開關。
- 請將使用/安裝說明書及保修登記卡交給客戶。

茲此保證設備已確實安裝完成。

安裝人員簽名

規格

電源	單相 220 V ~ 50 Hz
耗電量	2800 W
待機耗電量 (大約)	0.5 W * 關閉主電源開關的情況下
尺寸 (大約)	寬 742 × 深 400 × 高 107 mm
重量 (大約)	11.5 kg
火力段調校 (大約)	9 段調校 相當於 75 W ~ 2800 W
煎炸溫度調節 (大約)	5 段調校 140 °C ~ 230 °C
油炸溫度調節 (大約)	7 段調校 140 °C ~ 200 °C
煮粥功能	4 人份或 2 人份
烹飪時間設定	1 分鐘 ~ 9 小時 30 分鐘

■ 同時使用兩個IH 爐頭



加熱功率會自動調節，限制總耗電量。

- 加熱功率在不調校火力的情況下降低。
 - 火力下降一或多段。
 - 即便觸控 **+**，火力仍無法提升。
- 若要調高火力，請避免同時使用兩個IH 爐頭，或調低其中一個IH 爐頭的火力。